

Vlaamse Autosportfederatie vzw

# BIJLAGEN

*De Vlaamse Autosport leeft ...*

2023

## Inschrijvingsrechten

De hieronder vermelde inschrijvingsrechten zijn uitgedrukt per voertuig (of kart) en zijn de maximum bedragen die een organisator mag vragen. In geval er voorinschrijvingen zijn voorzien mag de organisator op de dag zelf een verhoging van maximum 20% (tot maximum € 35,00 voor karting) toepassen voor diegenen die de dag zelf nog inschrijven. Dit dient duidelijk vermeld te worden in het particulier reglement van de wedstrijd, dat tijdig dient uitgegeven te worden.

<b>Karting</b>	snelheid	€ 150,00
	<b>Rally</b>	inschrijvingsrecht per km KP (max) € 2,50 starttoelating per km KP € 2,00
	<b>opmerking</b> het totale bedrag van de starttoelating bij Rally wordt afgerond op een veelvoud van €5,00 (Voorbeeld €91,00 of €92,00 wordt €90,00, €93,00 of €94,00 wordt €95,00)	
<b>Rallycross</b>	inschrijvingsrecht	€ 120,00
	<b>Rallysprint</b>	inschrijvingsrecht per km KP (max) € 2,50 starttoelating € 110,00
<b>Regularity</b>	inschrijvingsrecht	€ 120,00
<b>Rittensport</b>	inschrijvingsrecht	€ 40,00
<b>VAS-Classics</b>	inschrijvingsrecht	1 dag € 62,00 2 dagen € 65,00
	<b>Marathon</b>	inschrijvingsrecht per dag € 80,00
<b>Slalom div. 2, 3 &amp; 4</b> (per persoon)	inschrijvingsrecht	€ 49,00
	starttoelating	€ 16,00
	<b>Slalom div. 1 &amp; Promo</b> (per persoon)	inschrijvingsrecht € 39,00 starttoelating div. 1 € 16,00 starttoelating Promo € 16,00

## Tarieven technische commissie

Prekeuring Rallycross	€ 15,00
Prekeuring Rally/Rallysprint	€ 50,00
Prekeuring Rally/Rallysprint (minder dan 6 werkdagen volgend op de aanvraag)	€ 100,00
Prekeuring Slalom	€ 15,00
Privé keuring Rally/Rallysprint (meer dan zes werkdagen volgend op de aanvraag)	€ 200,00
Privé-keuring Rallycross + Slalom	€ 100,00
Privé-keuring Rallycross + Slalom (minder dan 6 werkdagen volgend op aanvraag)	€ 200,00
Privé keuring Rally/Rallysprint (minder dan zes dagen volgend op de aanvraag)	€ 400,00
Bijkomende naamstickers	€ 2,50
Nieuwe technische fiche, zonder inlevering oude fiche	€ 25,00
Paspoort historic wagens	€ 100,00

## Vergunningen

### a. Dagtoelatingen

Dagtoelating Rallysprint	€ 60,00
Dagtoelating Rally	€ 60,00
Dagtoelating Regularity	€ 15,00
Dagtoelating Rittensport, Classic, Marathon	€ 15,00
Dagtoelating Slalom, Karting,	€ 30,00
Starttoelating Karting (geldig gans jaar)	€ 75,00

### b. Toeslagen

Schuilnaam	€ 100,00
Duplicaat vergunning bij verlies	50% van de oorspronkelijke prijs
Administratief recht (deelname met nationale vergunning)	€ 60,00

	ALLE DISCIPLINES	OMLOOP	PILOOT RALLY - RALLYSPRINT Alle divisies KLIMKOERS	PILOOT RALLY - RALLYSPRINT Div 1 - 2 en 4 - 5 tot 1600cc SLALOM Divisie 4	CO-PILOOT RALLY - RALLYSPRINT KARTING - RALLYCROSS	SLALOM Divisie 2-3 AUTO / KART CROSS	RIJTENSPORT & CLASSICS MARATHON & REGULARITY SLALOM Divisie 1 + SLALOM co-piloot
<b>A1</b>							
<b>A2</b>							
<b>A3</b>							
<b>A4</b>							
<b>B</b>							
<b>C</b>							
<b>R</b>							

Zie ook Hoofdstuk 4 Algemene Voorschriften Art 25 Types vergunningen

<b>Voorwaarden tot het bekomen van een hogere vergunning</b>	
<b>Type vergunning</b>	<b><u>Vereiste ervaring</u></b>
« R »	Geen voorwaarden vereist
« C »	Geen voorwaarden vereist
« B »	Geen voorwaarden vereist
« A4 »	Minstens 3 jaar in het bezit van een definitief rijbewijs OF Slagen in het praktische examen « A4 » OF 2 resultaten kunnen voorleggen als « Pilot »
« A3 »	4 resultaten kunnen voorleggen als « Pilot » OF Slagen in het praktische examen « A3 »
« A2 »	Slagen in het theoretische en praktische examen, tot het bekomen van een VAS omloopattest. ( 5 jaar geldig ) OF Beschikken over een geldige nationale omloop / sprint - vergunning
« A1 »	Voldoen aan de eisen tot het bekomen van een « A3 » en een « A2 »

## PALMARES

**Alleen de resultaten die werden behaald als piloot, de afgelopen 5 jaar,  
Zie art. 25 hoofdstuk 4 algemene voorschriften**

	Wedstrijd	Jaar	Resultaat
1			
2			
3			
4			

**Geofficialiseerde bewijsstukken  
(officiële deelnemerslijst, getekend officieel klassement,...)  
dienen samen met de vergunningsaanvraag meegestuurd te worden.**

**Vergunningsaanvragen vergezeld van  
niet-officiële documenten of met ontbrekende documenten worden als ongeldig  
beschouwd.**

## Prijzen vergunningen 2023

Vergunningen	Prijs
A1	115 €
A2	105 €
A3	95 €
A4	85 €
B	85 €
R	30 €
C	30 €

## STANDAARD FIA CONTROLEBORDEN

### ROUTECONTROLE (Diameter 70 cm)



### TIJDCONTROLE (Diameter 70 cm)

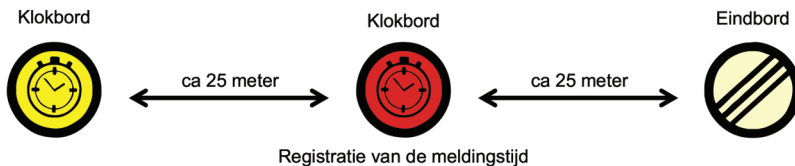

### TIJDCONTROLE GEVOLGD DOOR START KLASSEMENTSPROEF (Diameter 70 cm)

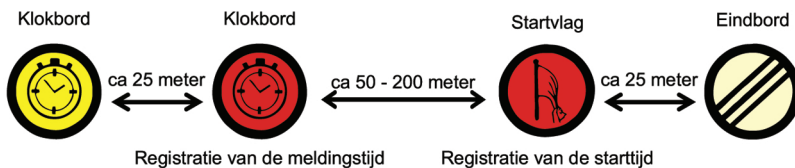

### FINISH KLASSEMENTSPROEF (Diameter 70 cm)

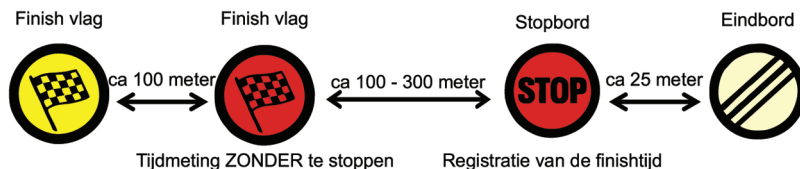

### HULPPOSTEN LANGS KLASSEMENTSPROEF (Diameter 55 cm)



### TANKZONE (Diameter 55 cm)

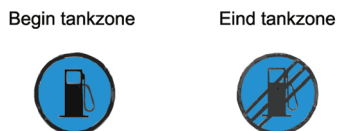

## ROLKOOI (Bijlage J art 253-8 FIA)

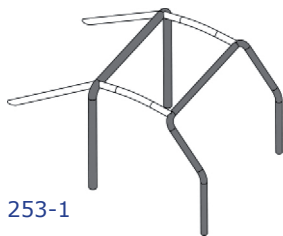

253-1

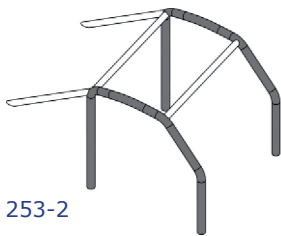

253-2

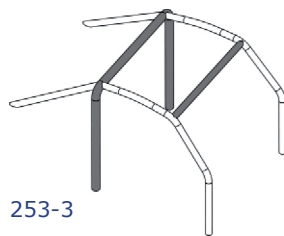

253-3

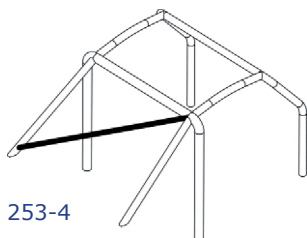

253-4

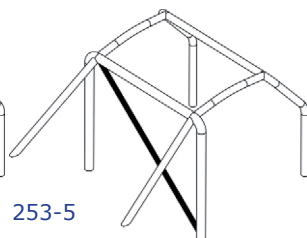

253-5

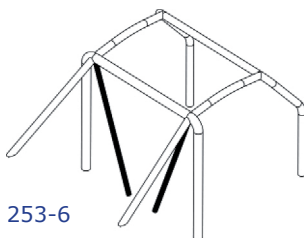

253-6

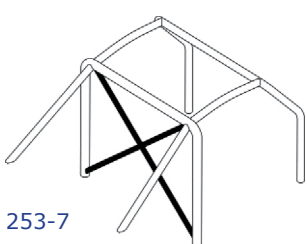

253-7

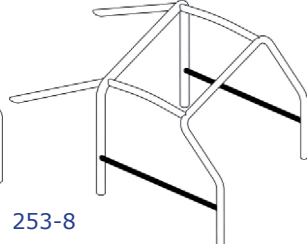

253-8

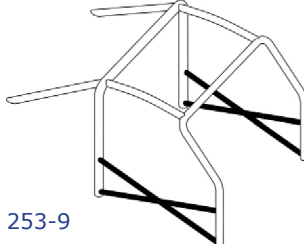

253-9

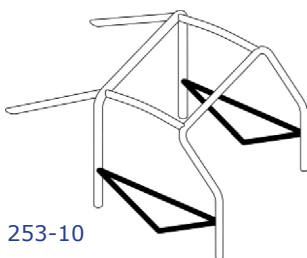

253-10

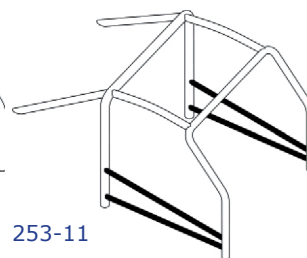

253-11

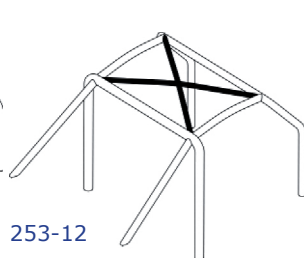

253-12

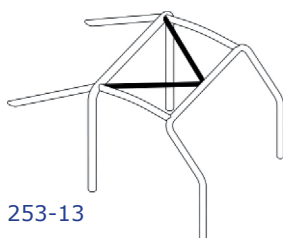

253-13

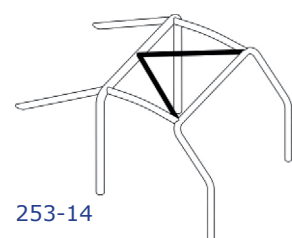

253-14

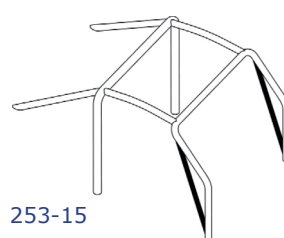

253-15

## ROLKOOI (Bijlage J art 253-8 FIA)

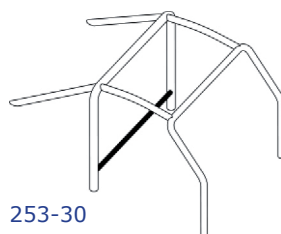
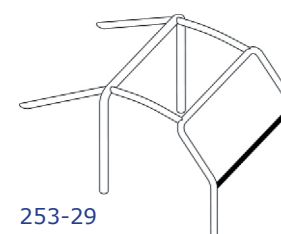
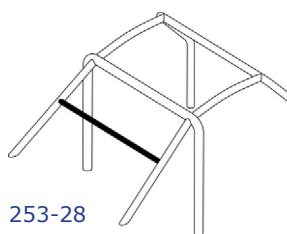
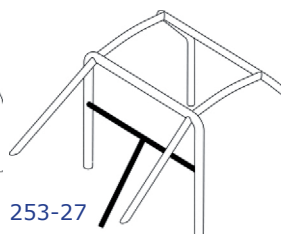
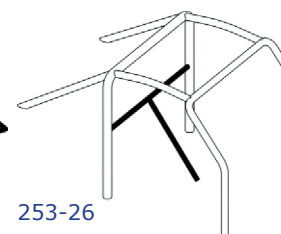
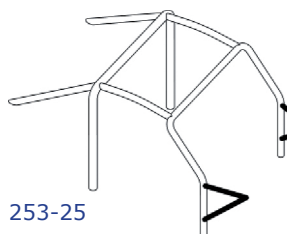
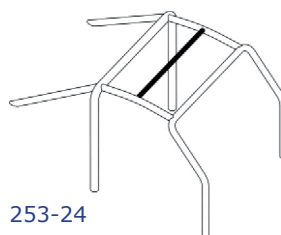
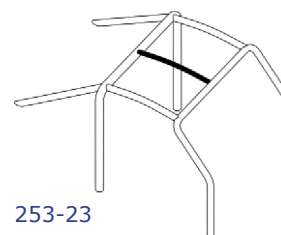
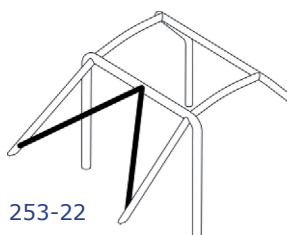
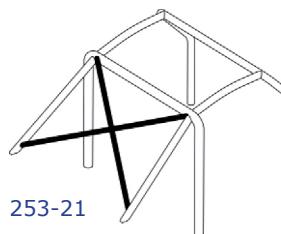
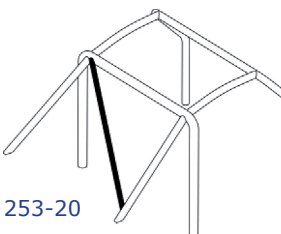
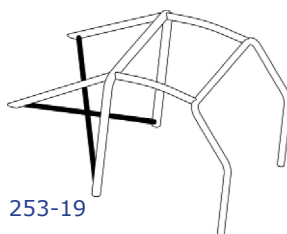
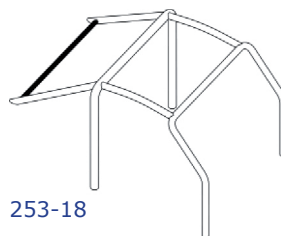
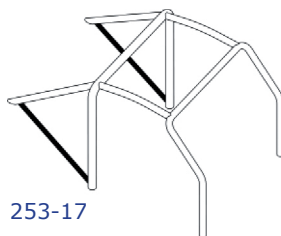
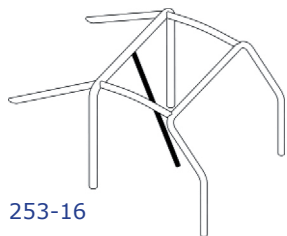

## ROLKOOI (Bijlage J art 253-8 FIA)

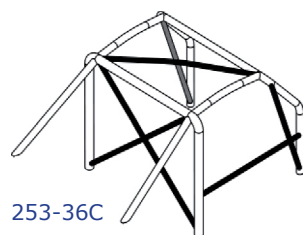
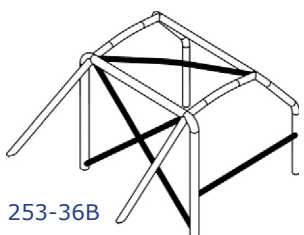
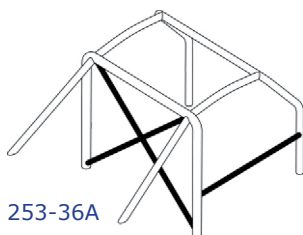
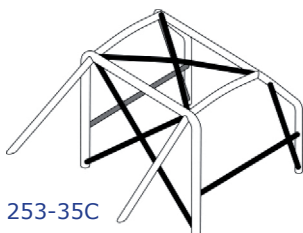
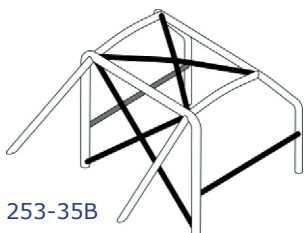
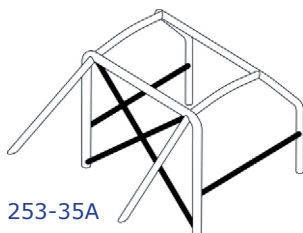
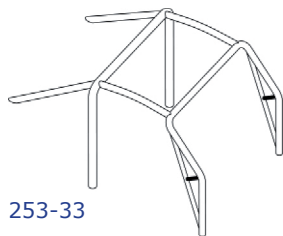
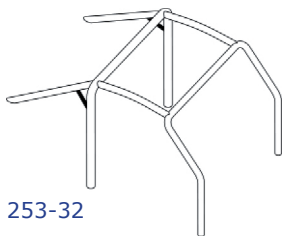
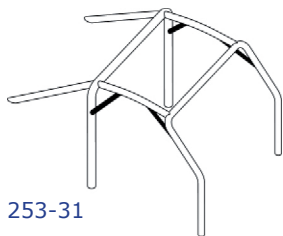

## BEVESTIGING ROLKOOI EN CONTERPLATEN

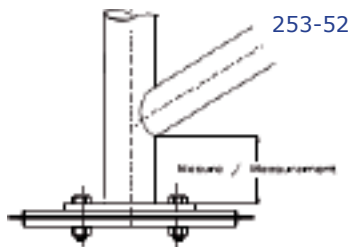
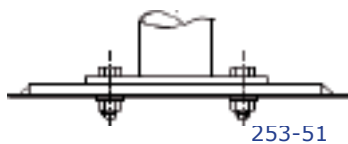
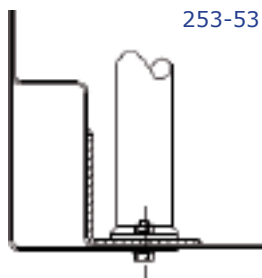
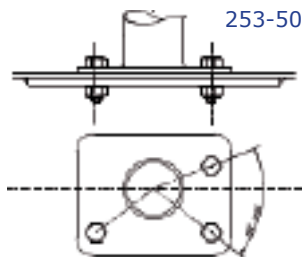



## BEVESTIGING ROLKOOI EN CONTERPLATEN

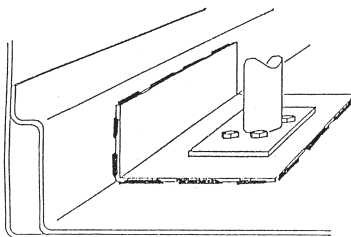
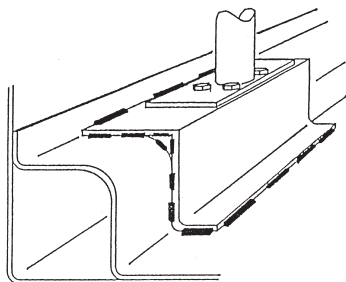
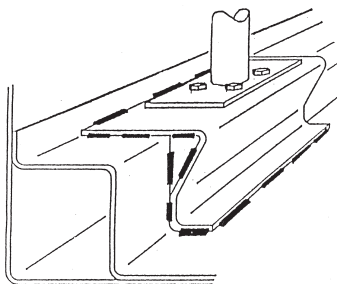
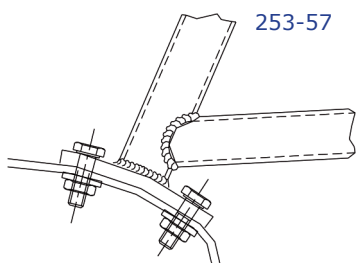
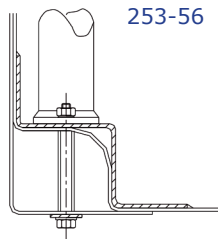
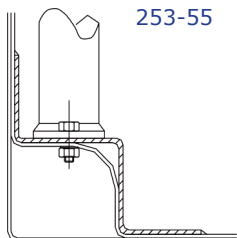
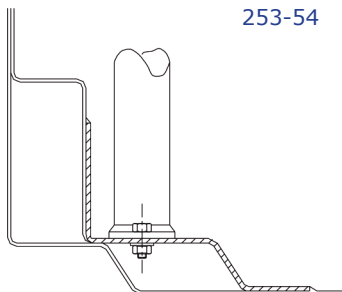

**GUSSET**

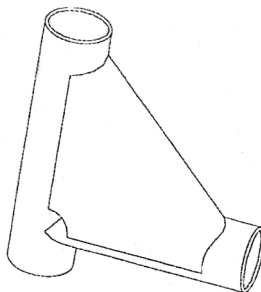
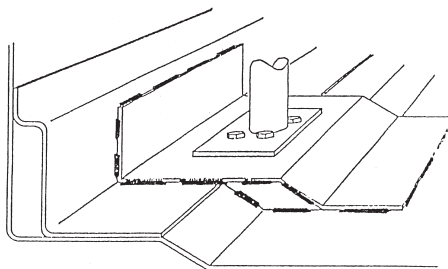

BUISVERBINDINGEN

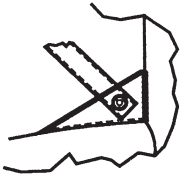

253-58

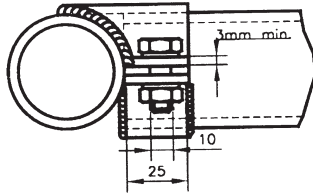

253-37

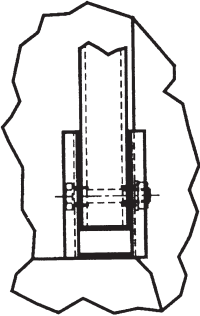

Invalsrichting van de belasting

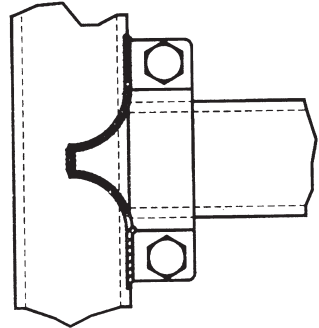

253-40

beschermmouze rolkooi

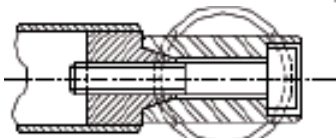
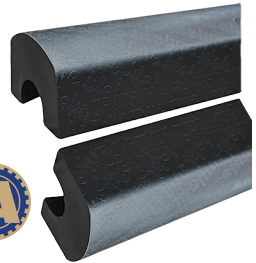
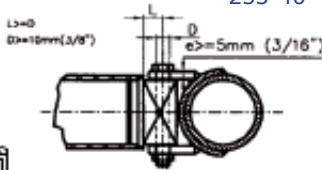

253-38

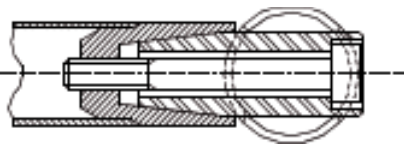

253-39

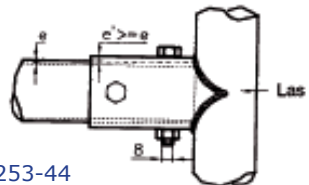

253-44

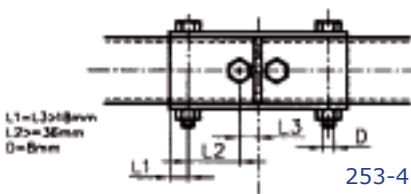

253-41

Afmetingen in mm

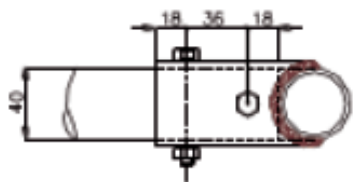

# BUISVERBINDINGEN

L1=L3>35mm  
D=10mm

253-42

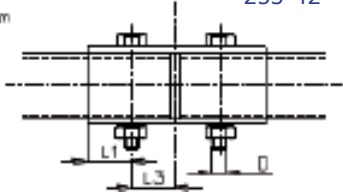

253-43

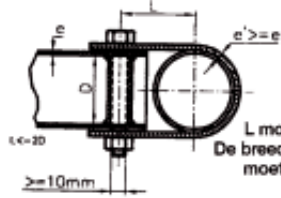

L moet minimaal zijn.  
De breedte van de klemplaat moet min. 25mm zijn.

# LEIDINGEN DOOR TUSSENSCHOTTEN

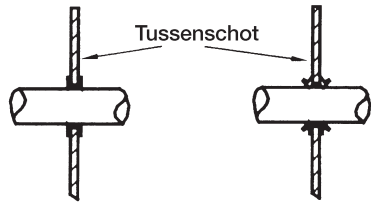
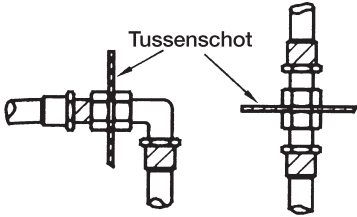

# BEVESTIGING ZETELS

253-65

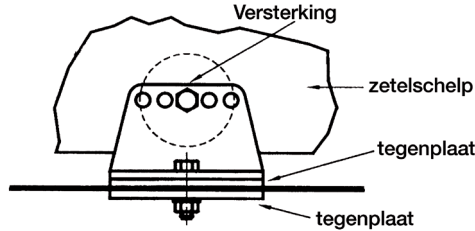

**INTERDICTION DE SOUDER LES PLATINES SUR LES CONTRE PLAQUES**  
**END PLATES MUST NOT BE WELDED ON THE COUNTERPLATES**

Profilé en U / "U" shape extruded section  
Epaisseur 2.5 mm min.  
soudé à la traverse  
Thickness : 2.5 mm min.  
welded to the crossmember

Insert M8  
soudé dans la traverse  
welded in the cross member

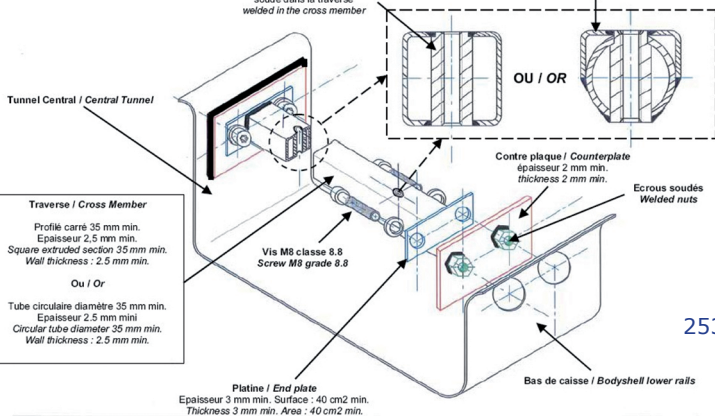

**Traverse / Cross Member**  
Profilé carré 35 mm min.  
Epaisseur 2.5 mm min.  
Square extruded section 35 mm min.  
Wall thickness : 2.5 mm min.  
Ou / Or  
Tube circulaire diamètre 35 mm min.  
Epaisseur 2.5 mm min.  
Circular tube diameter 35 mm min.  
Wall thickness : 2.5 mm min.

Platine / End plate  
Epaisseur 3 mm min. Surface : 40 cm2 min.  
Thickness 3 mm min. Area : 40 cm2 min.

253-65B

## TURBO RESTRICTOR

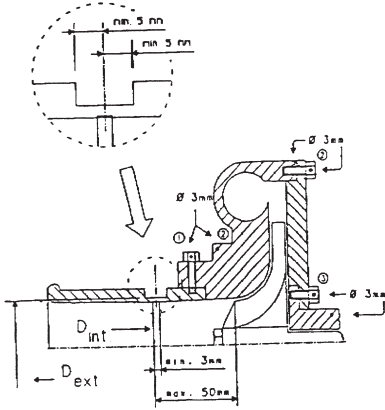

- ① Boring voor bout restrictor of restrictor compressiecarter
- ② Boring voor bout compressiecarter of carterflens..
- ③ Boring voor bout centraal carter of carterflens

Tekening

No 254-4

ANDERE MOGELIJKHEDEN

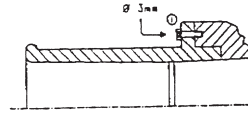
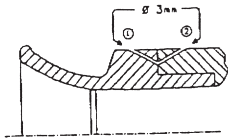

## BEVESTIGING TREKOOG

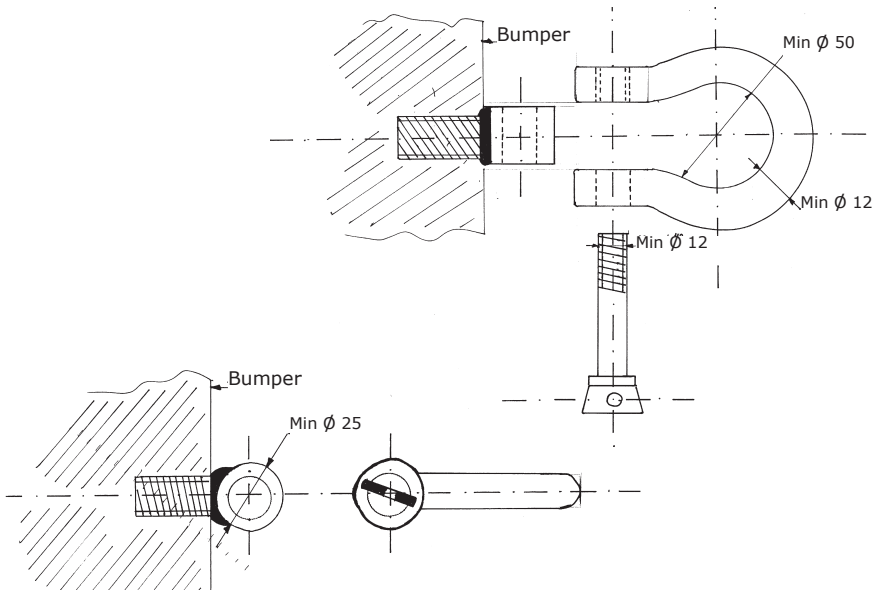

## RALLYCROSS

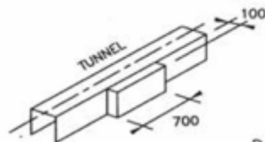
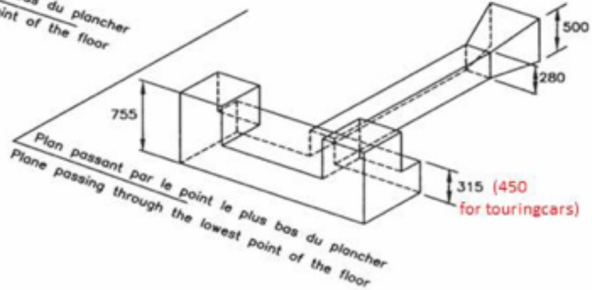
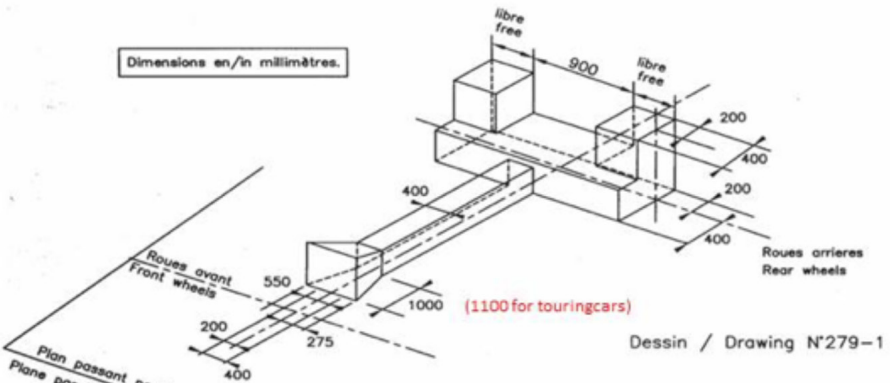

## KEUREN EN HERKEUREN VAN BENZINETANKS

**AIB-VINCOTTE** Diamant Building - Reyerslaan 80 - 1030 Brussel  
info@aib-vincotte.be

**Regionaal** Noordersingel 23 - 2140 Antwerpen  
Tel 03-221 86 11 - antwerpen-limburg@aib-vincotte.be

Bollenbergen 2b bus 10 - 9052 Zwijnaarde  
Tel 09-244 77 11 - gent@aib-vincotte.be  
Contactpersoon Dhr Andy Vercagne 0476-35 00 47

**Nota** De tanks van het type FT3 zijn geldig voor 5 jaar. Hierna kan enkel bij de constructeur zelf een bijkomend attest (éénmalig) bekomen worden voor 2 jaar.

# Veiligheidsuitrusting piloot & wagen

technische FIA Lijst nr 25 Appendix L hoofdstuk 3

## I. helmen (hoofdstuk 3-1) normen compatibel FHR

### 1. FIA 8859-2015

TL49

**Homologatie:**

Datum van einde homologatie in de technische lijst (afgekort TL) is de datum van einde fabricatie, niet van gebruik

**Gebruik:**

Geen datum van einde gebruik



### 2. FIA 8860-2004

### FIA 8860-2010

TL33

**Homologatie:**

Geen einde homologatie in de technische lijst

**Gebruik:**

Geen gebruik na 31/12/2020



**Homologatie:**

Datum van einde homologatie in de TL is de datum van einde fabricatie, niet van gebruik

**Gebruik:**

Geen gebruik na 31/12/2020



nieuw label van kracht vanaf 01/01/2013

label aangebracht op de helmen Voor 01/01/2013



### 3. FIA 8860-2018

### FIA 8860-2018-ABP

TL69

**Homologatie:** datum van einde homologatie in de TL is de datum van einde fabricatie, niet van gebruik

**Gebruik:** geen datum van einde gebruik



### 4. Snell SA2010 + FIA 8858-2002

+

### SAH2010 + FIA 8858-2010

TL41

Alleen geldig voor gebruik met FHR (frontale hoofdsteun) als sticker snell vergezeld is van een sticker FIA niet geldig na 31/12/2023

#### Snell SA2010 + FIA 8858-2002



+



#### Snell SA2010 + FIA 8858-2010



+



of

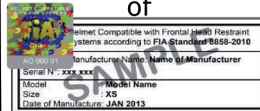

#### Snell SAH2010 + FIA 8858-2010



+



of

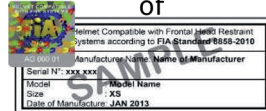

### 5. Snell SA2015

Niet gehomologeerd voor gebruik met FHR

Geen gebruik na 31/12/2023

## II. Frontaal hoofdsteunsysteem (FHR) hoofdstuk 3-3

**FIA 8858-2002**

Norm

**FIA 8858-2010 TL29**

Datum van einde homologatie in de technische lijst (TL) is de datum van einde fabricatie, niet van gebruik

Gebruik: Geen datum van einde gebruik



Label aangebracht op systemen FHR voor 01/01/2013



Nieuw label van kracht vanaf 01.01.2013

Compatibiliteit met helm / anker / RFT / riemen

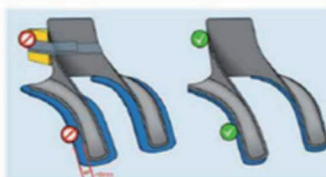
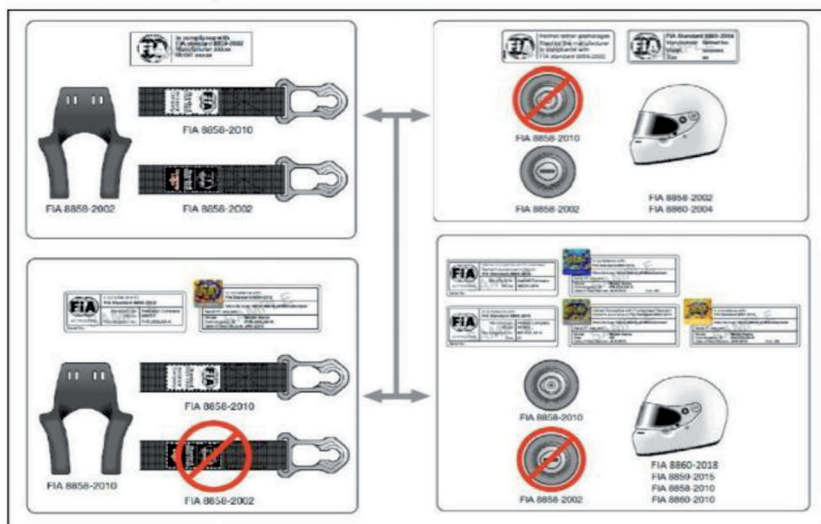

-Een slecht functionerende FHR-systeem (alle delen of een deel, riemen bvb) moeten vervangen worden zelfs als deze nog steeds gehomologeerd is.

-De labels dienen altijd bevestigd te blijven en leesbaar te zijn.

**Zie FIA bijlage L – hoofdstuk 3-3 voor alle gebruiksomstandigheden**



- 1. HANS-systeem
- 2. Veiligheidsbanden
- 3. Helm anker
- 4. Schouderondersteuning

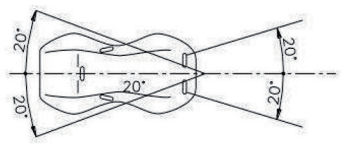
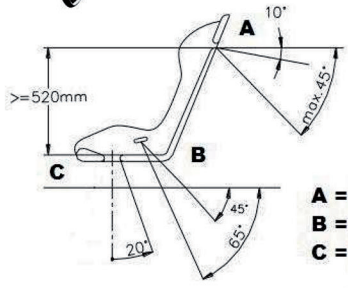

- A = Schoudergordel**
- B = Heupgordel**
- C = Vijfde/zesde punt**

253-61

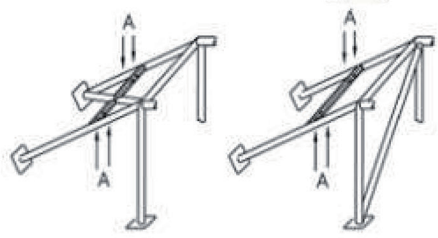

(A) trous de montage pour harnois  
mounting holes for harness

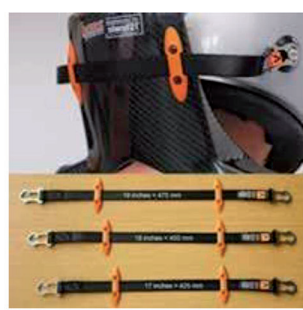



### III. Brandwerende kledij (hoofdstuk 3-2)

Overall, lang ondergoed boven + onder, kap, sokken, schoenen.  
 Handschoenen (optioneel voor co-piloot)

#### 1. FIA 8858-2000 TL 27

Datum van einde homologatie in de technische lijst (TL) is de datum van einde fabricatie, niet van gebruik

Gebruik: indien geen hologram FIA: niet meer geldig na 31/12/2022 voor de overalls en 31/12/2023 voor ondergoed, muts, schoenen en handschoenen.

Met hologram FIA: geen datum einde gebruik.



Label op kleding geproduceerd vóór 01.01.2013

**NOT VALID AFTER 31.12.2022**



Nieuw label van kracht vanaf 01.01.2013

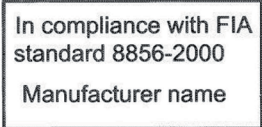

- Label op de sokken & handschoenen
- Label op de sub-kleding, mutsen en schoenen die gemaakt Zijn voor 01.01.2016

**NOT VALID AFTER 31.12.2023 (EXCEPT FOR SOCKS)**

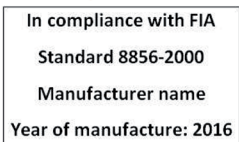

Nieuw label op de sub-kleding, handschoenen, schoenen & mutsen die gemaakt Zijn vanaf 01.01.2016

#### 2. FIA 8856-2018 TL 74

Datum van einde homologatie in de technische lijst (TL) is de datum van einde fabricatie, niet van gebruik

Gebruik: zie produktlabel (10 jaar vanaf fabricatiedatum)

Borduurwerk en markeringen alleen door de fabrikant gemaakt

##### Overalls



##### Schoenen, handschoenen, muts, ondergoed,

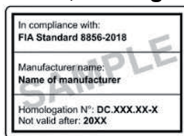

##### Sokken

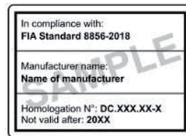

## Uitrusting wagen-FIA bijlage J art. 253

### Veiligheidsgordels (art. 253-6)

#### 1. FIA 8853/98

**TL 24**

Datum van einde homologatie in de technische lijst (TL) is de datum van einde fabricatie, niet van gebruik

Gebruik: geldigheid van 5 jaar, te rekenen vanaf het bouwjaar  
niet meer geldig na 31/12/2022

Identificatielabel



homologatielabel

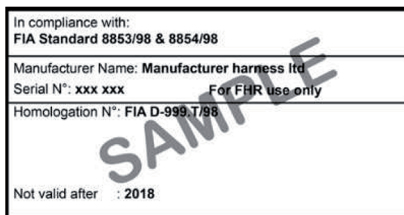

#### 2. FIA 8853-2016

**TL 57**

Datum van einde homologatie in de technische lijst (TL) is de datum van einde fabricatie, niet van gebruik

Gebruik: geldigheid van 5 jaar, te rekenen vanaf het bouwjaar

Verplicht voor wagens WRC/S2000/Rally2/Rally2kit/R-GT

Verplicht voor alle wagens vanaf 01/01/2023

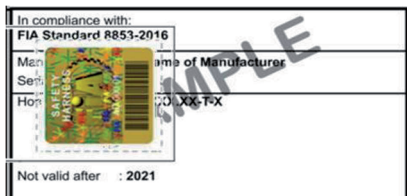

# Uitrusting wagen-FIA bijlage J art. 253-16

## 1. FIA 8855-1999 stoelen TL 12

Datum van einde homologatie in de technische lijst (TL) is de datum van einde fabricatie, niet van gebruik. Technische lijst 12 geeft ook aan welk type stoelsteunen bij elke stoel moeten worden gebruikt

Gebruik: geldigheid van 5 jaar, te rekenen vanaf het fabricagejaar (+2 optionele jaren indien extra label)

Niet geldig na 31.12.2016

FIA Standard 8855 - 1999
ABC Seats Ltd.
Model: Super Champion 1996
Homologation N° CS.001.96
Date of Manufacture : June 1996

Label geldig van 01-01-2012 tot 31-12-2013

 AB 00311	In compliance with : FIA Standard 8855-1999
	Manufacturer Name : Name of Manufacturer
Serial n° : xxx xxx	
Model : CS.xxx.xx	Model Name
Homologation N° : CS.xxx.xx	
Date of Manufacture : MAY 2012	

Nieuw label geldig vanaf 01-01-2014

 AB 00311	In compliance with : FIA Standard 8855-1999
	Manufacturer Name : Name of Manufacturer
Serial N° : xxx.xxx	
Model : CS.xxx.xx	Model Name
Homologation N° : CS.xxx.xx	
Not valid after : 2019	

Stoelen gerevalideerd voor 01-07-2017

 AB 00311	In compliance with : FIA Standard 8855-1999
	Manufacturer Name : Name of Manufacturer
Serial n° : xxx xxx	
Model : CS.xxx.xx	Model Name
Homologation N° : CS.xxx.xx	
Date of Manufacture : MAY 2012	

+  
Fabrikantlabel met keurmerk  
En nieuwe geldigheidsdatum

Stoelen gerevalideerd vanaf 01.07.2017

	In compliance with : FIA Standard 8855-1999
	Manufacturer Name : Name of Manufacturer
Serial n° : xxx xxx	
Model : CS.xxx.xx	Model Name
Homologation N° : CS.xxx.xx	
Date of Manufacture : MAY 2012	

+

 AB 00311	Manufacturer Name: Name of Manufacturer	Life Extension
	Serial N° : xxx.xxx	
Not valid after : 2019		
This label is not valid without the original homologation label		

# Uitrusting wagen-FIA bijlage J art. 253-16

## 2. FIA 8862-2009 stoelen TL 40

Datum van einde homologatie in de technische lijst (TL) is de datum van einde fabricatie, niet van gebruik.

**Niet geldig na 31-12-2021**

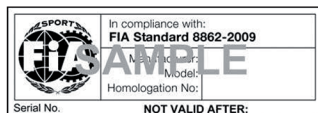

**Nieuw label van kracht vanaf 01-01-2012**

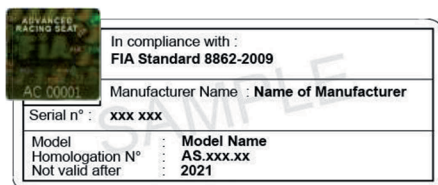

Gebruik: geldigheid van 10 jaar, te rekenen vanaf het fabricagejaar.  
Zetels met label zonder hologram FIA zijn niet geldig na 31-12-2021.

Technische lijst 40 geeft aan welk type stoelsteunen verplicht bij elke stoel moet gebruikt worden.

Alleen voor rally's tot 31/12/21, de stoelen kunnen worden gebruikt met steunen die door de autofabrikanten zijn gehomologeerd als optionele variant.

De verankeringen die worden gebruikt voor het bevestigen van de stoelsteunen moeten:

Origineel zijn van het voertuig.

Gehomologeerd door de constructeur van de wagen in variant optie.

Gebouwd volgens de regels van annex J-Artikel 253-16.

Speciale aandacht moet worden besteed aan de zitpositie in de fia 8862-2009 stoelen, vooral als er een schuimrubberen inzetstuk wordt gebruikt tussen de piloot en de gehomologeerde stoel (zie art. 253-16 voor details).

Stoel FIA 8855-1999: als er een schuimkussen wordt gebruikt tussen de piloot en de gehomologeerde stoel, mag dit niet meer dan 50 mm dik zijn.

**Zie bijlage J-art. 253-16 voor de gebruiksvoorwaarden**

# Uitrusting wagen-FIA bijlage J art. 253-7.3

Rally: 1 goedgekeurd blussysteem **EN** 1 handblusser verplicht  
 Ander:1 goedgekeurd blussysteem **OF** 1 handblusser verplicht  
 Norm goedgekeurde blusinstallaties

## 1 FIA systeem gelode Brandblussers (1999) TL 16

Datum van einde homologatie in de technische lijst (TL) is de datum van einde fabricatie, niet van gebruik.

Rally: minimum 3 kg

Gebruik:2 jaar geldigheid tussen elke onderhoudsbeurt

## 2 FIA 8865-2015 TL 52

Datum van einde homologatie in de technische lijst (TL) is de datum van einde fabricatie, niet van gebruik.

Gebruik:2 jaar geldigheid tussen elke onderhoudsbeurt

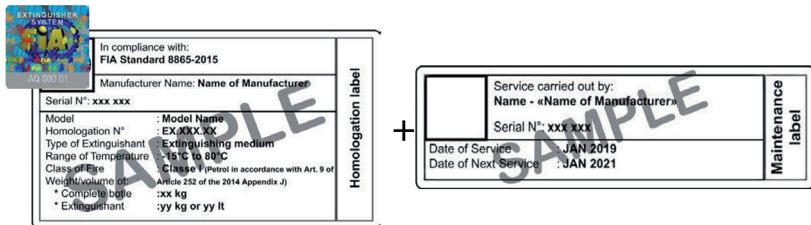

## 3 Manuele brandblussers (1 of 2)

niet noodzakelijk FIA-homologatie

Totale capaciteit: 2kg (1x2 kg of 2x1 kg)

2 jaar geldig tussen iedere servicebeurt

Moeten voldoen aan de eisen van FIA bijlage J art. 253-7.3

Een brandblusser waarvan de informatie niet leesbaar of bekend is (goedkeuring, fabricagedatum, datum van laatste servicebeurt, capaciteit, enz.) moet worden geweigerd.

een brandblusser waarvan de druk niet binnen het toegestane bereik ligt, moet worden geweigerd.

Elke blusser heeft een geldigheidsdatum van 2 jaar vanaf de inbedrijfstelling of de vorige service.

**Zie bijlage J-art. 253-7 voor de gebruiksvoorwaarden**

**VAS OFFICIAL**



De Vlaamse Autosport leeft ...

**DUMORTIER IGNACE**

**403**  
Bestuursorgaan  
Secretaris



**2023**

**PERS - MEDIA**



De Vlaamse Autosport leeft ...

>>> NIET GELDIG ALS INKOMKAART <<<

**CARLENS TJEN**

**174**  
WAS News  
Freelance Media



**2023**

**DEELNEMER**



De Vlaamse Autosport leeft ...

>>> NIET GELDIG ALS INKOMKAART <<<

**BRUYNEEL HUGO**

**2023**

**A 8842**

**R**



5/06/1955

 RT Titanic **M**

**VAS VEILIGHEID**



De Vlaamse Autosport leeft ...

>>> NIET GELDIG ALS INKOMKAART <<<

**FLEURACKERS PATRICK**

**1509**  
Baanpost / Steward  
Veiligheidschef  
**Geldig tot 31/12/2024**



**VAS VEILIGHEID**